

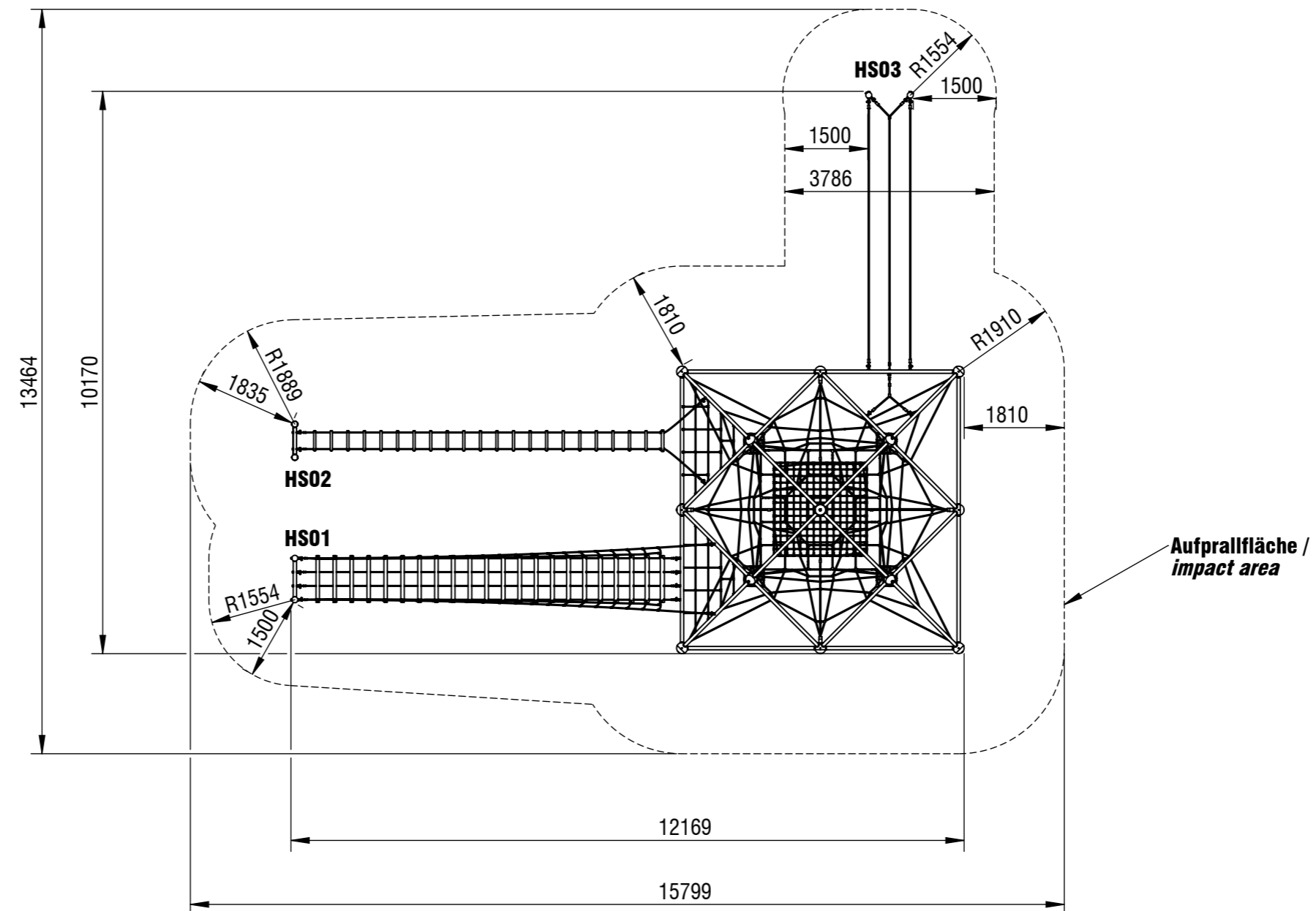

Planvorlage 1 / draft plan 1



max. freie Fallhöhe / max. free height of fall: 2,47 m
Aufprallfläche gesamt / total impact area: 137 m²

*Maßstab gilt nur für smb original Ausdrücke / scale only applies to smb original printouts

Gerätename / equipment name	Mount Logan V1 Triangulum			smb Seilspielgeräte GmbH Berlin in Hoppegarten Technikerstraße 6/8 DE-15366 Hoppegarten info@smb.berlin www.smb.berlin
Artikelnummer / article number	3153317			
Maßstab / scale*	1:100	Maßangaben / dimensions	mm	
Format / format	A3	Datum / date	31.03.2026	 seilspielgeräte manufaktur berlin

Planvorlage 2 / draft plan 2

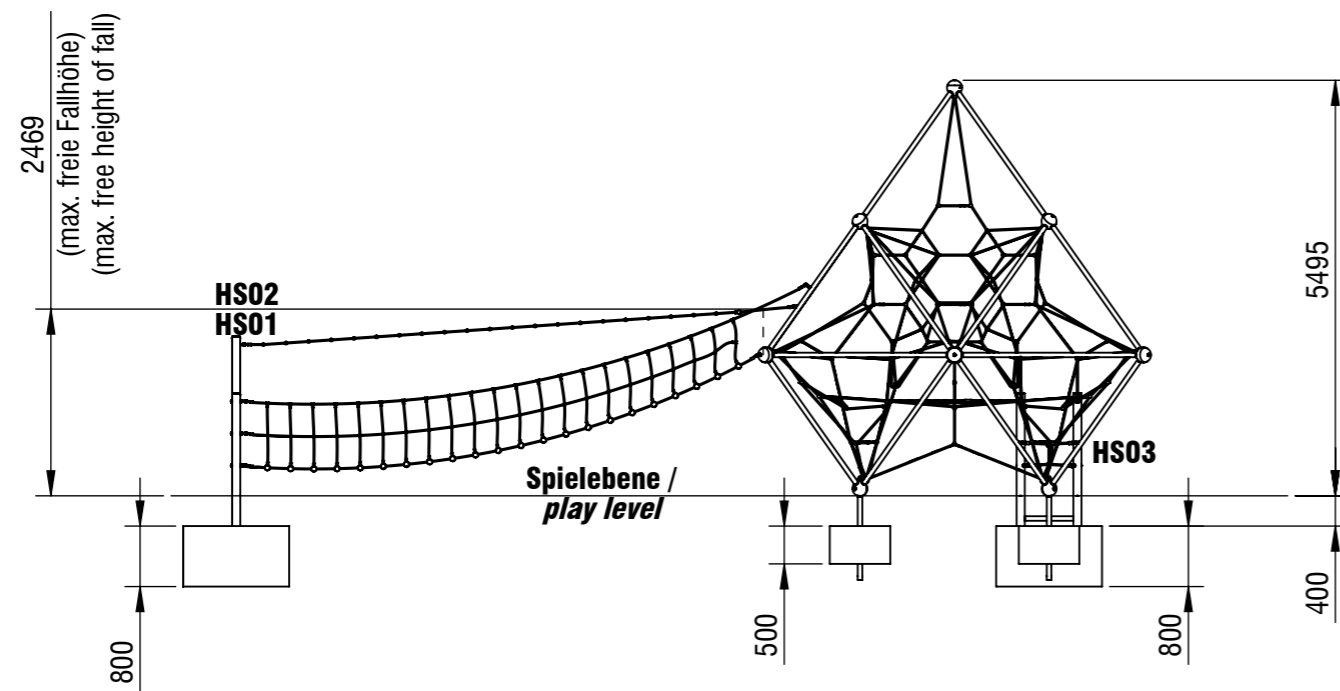

Fundamentschnitt / foundation cut Fundamentanker / foundation anchor

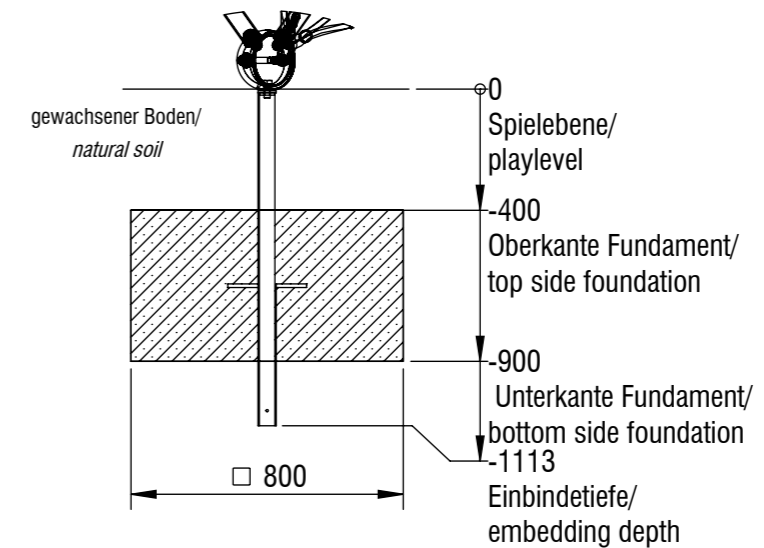

ohne Maßstab / without scale

Darstellung ohne Raumnetze / representation without space nets

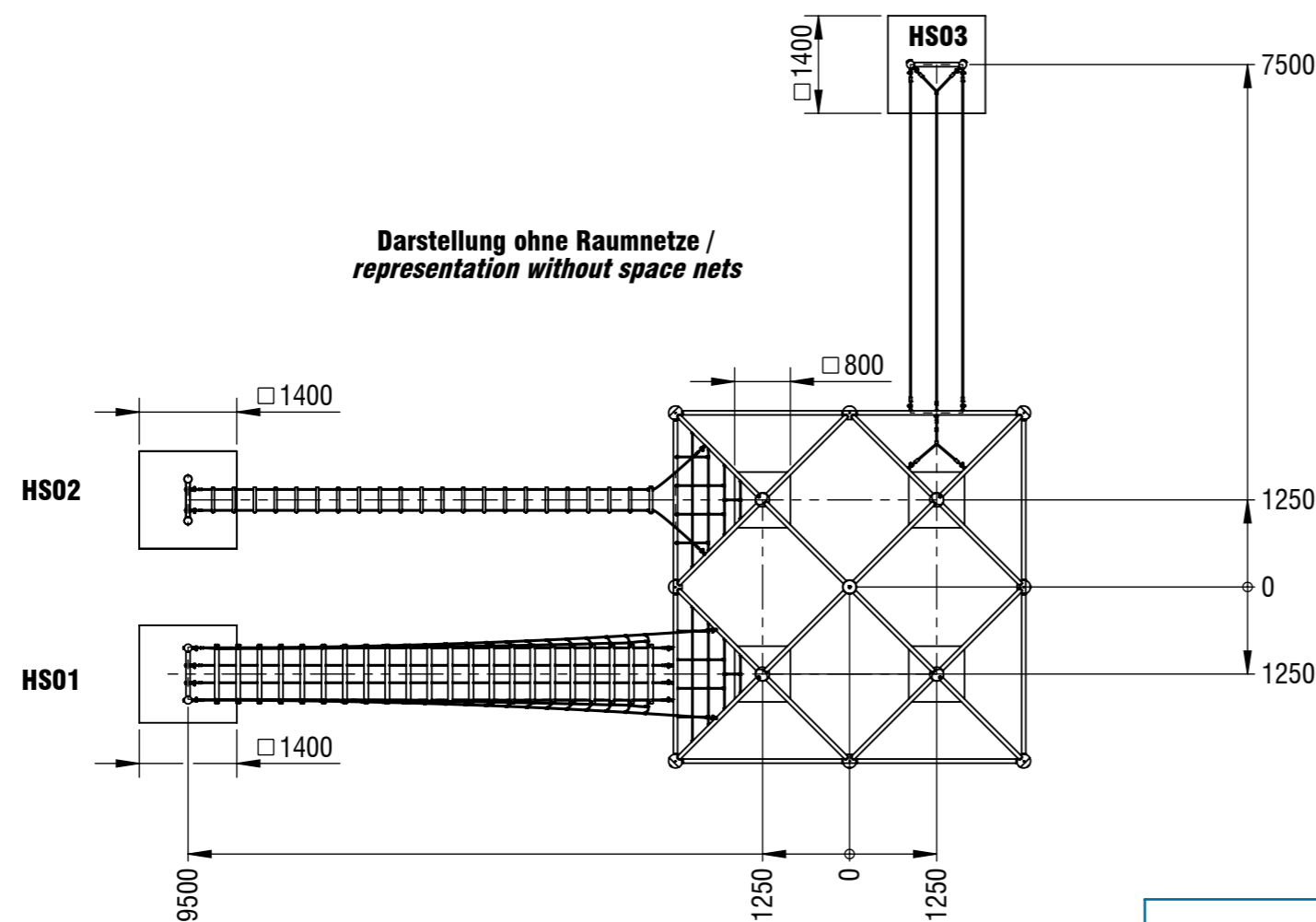

Fundamentschnitt H-Stütze / foundation cut H-post HS01, HS02, HS03

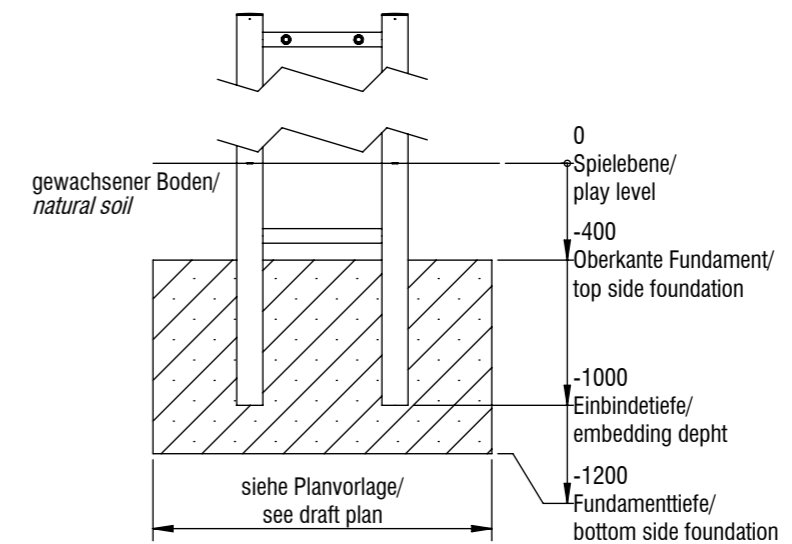

ohne Maßstab / without scale

Fundament Anzahl / number of foundations: 7

Betonmenge / Concrete quantity: 5,98 m³

Mindestbetongüte / minimum concrete quality: C20/ 25 (B25)

Endfestigkeit / final strength: ca. 28 Tage / approx. 28 days

*Maßstab gilt nur für smb original Ausdrücke / scale only applies to smb original printouts

Gerätename / equipment name	Mount Logan V1 Triangulum			smb Seilspielgeräte GmbH Berlin in Hoppegarten Technikerstraße 6/8 DE-15366 Hoppegarten
Artikelnummer / article number	3153317			
Maßstab / scale*	1:100	Maßangaben / dimensions	mm	
Format / format	A3	Datum / date	31.03.2026	info@smb.berlin www.smb.berlin

Planvorlage 3 / draft plan 3

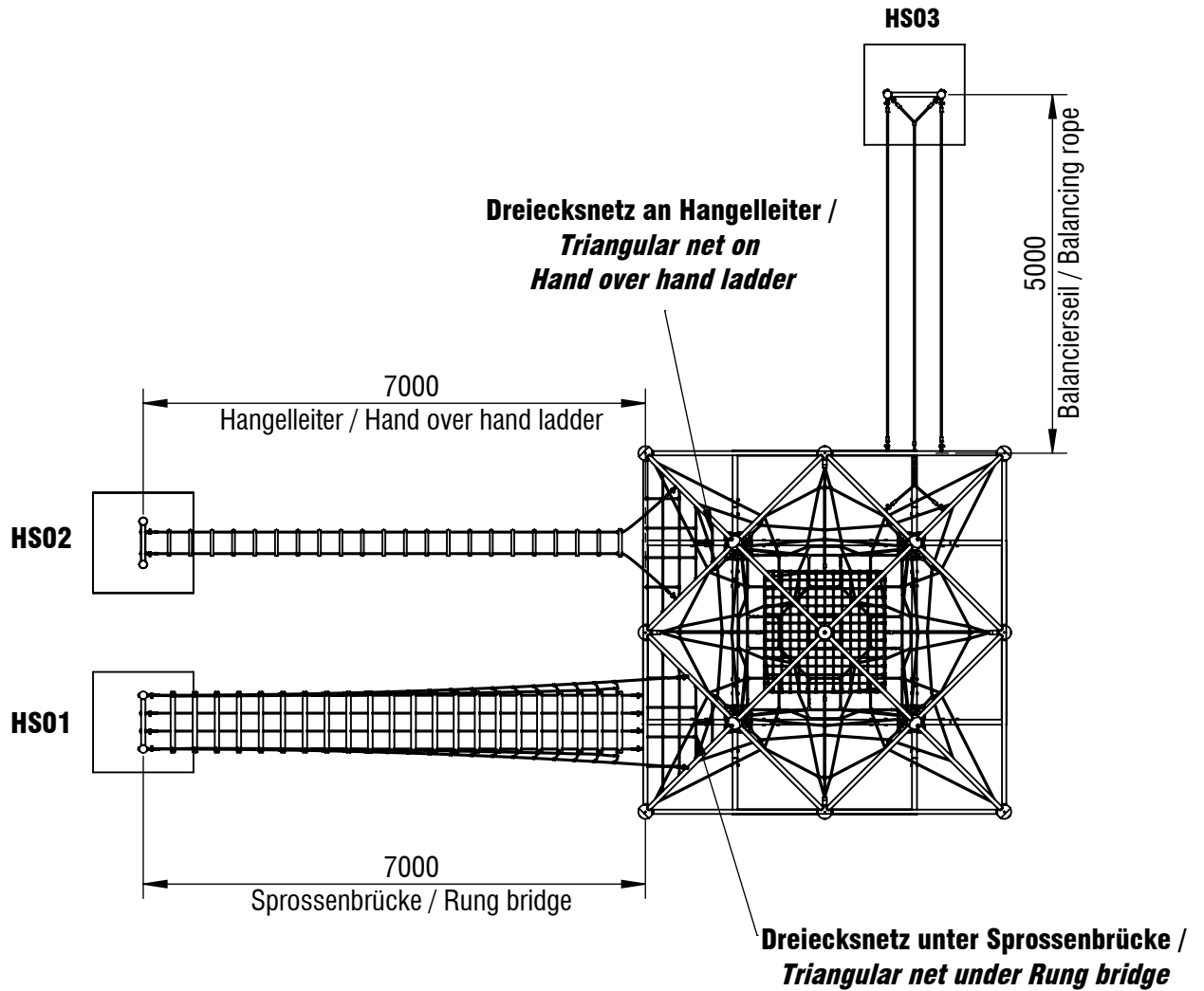

*Maßstab gilt nur für smb original Ausdrücke / scale only applies to smb original printouts

© smb Seilspielgeräte Manufaktur GmbH Berlin

Gerätename / equipment name	Mount Logan V1 Triangulum			smb Seilspielgeräte GmbH Berlin in Hoppegarten Technikerstraße 6/8 DE-15366 Hoppegarten
Artikelnummer / article number	3153317			
Maßstab / scale*	1:100	Maßangaben / dimensions	mm	info@smb.berlin www.smb.berlin
Format / format	A4	Datum / date	31.03.2026	